

alca

Напольные
желоба



www.alcadrain.ru

alca

Новое поколение роскоши

К своему 24-летию премиальный бренд ALCA обретает новый свежий вид.

Элегантный дизайн, первоклассное качество изготовления и сверхстандартная гарантия остаются в силе.

Модернизация логотипа сопровождается переименованием компании. Компания Alcaplast переходит на название Alcadrain, которое лучше описывает природу дренажных материалов.

APZ1
+ решетка PURE

Водоотводящий желоб из нержавеющей стали с перфорированной решеткой

25 лет гарантии

Содержание

12–25

Водоотводящие желоба из нержавеющей стали ALCA

Мы приносим революционное решение как в области очистки, так и скорости стока воды.

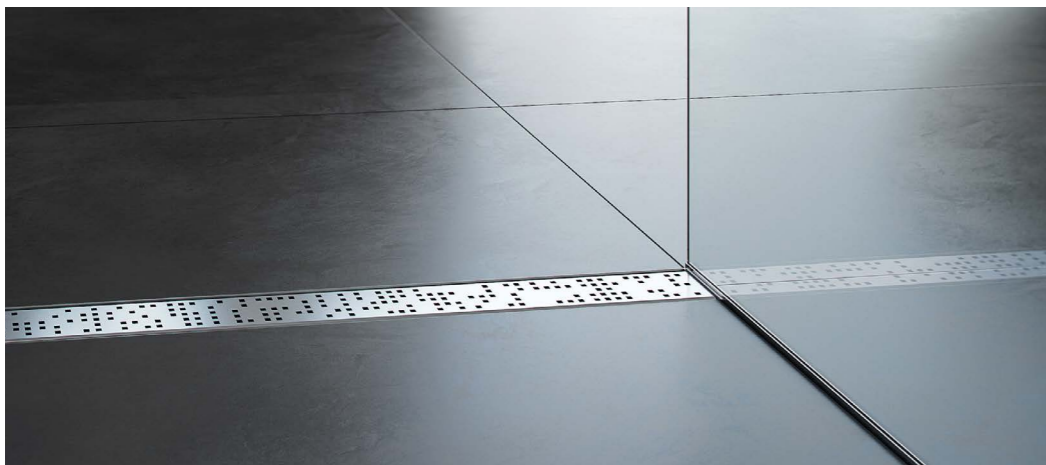

22–25

Водоотводящий желоб Fit and Go

Благодаря двусторонней решетке DOUBLE предлагает возможность выбора дизайнерской отделки до монтажа. Желоб, решетка и сифон, все в одной упаковке.



8–11

Решетки для водоотводящих желобов

Они сделаны из высококачественных материалов, которые позволяют раскрыться современному дизайну, основанному на разнообразии стилей.



26–33

Пластиковые водоотводящие желоба ALCA

Они легко моются и изготовлены из материалов, которые могут выдержать и низкие температуры и химические вещества. В данное время предлагаем самый популярный желоб черного цвета и в исполнении к стене.



Мы вдохновлены вашими мечтами, поэтому пришло время их исполнить

Упростить маршрут

Мы запустили на нашем сайте конфигуратор желобов, который значительно облегчит ориентирование в широком ассортименте водоотводящих желобов ALCA. Выбирая компоненты в конфигураторе в соответствии с вашими предпочтениями, вы можете быстро найти водоотводящий желоб, подходящий для вашей ванной комнаты.



Онлайн конфигуратор
www.alcadrain.ru/ru/kak-vybrat



Преимущества желобов Alca	6–7
Решетки ALCA	8–11
Линейные водоотводящие желоба ALCA	12–33
Водоотводящие желоба APZ1, APZ4, APZ1BLACK, APZ6, APZ16	12–17
Водоотводящий желоб APZ15	18–19
Дренажная система APZ5 Spa	20–21
Водоотводящий желоб APZ13, APZ23	22–25
Линейные водоотводящие желоба из пластика	26–31
Линейные водоотводящие желоба из пластика с порогами	32–33
Сливные трапы из нержавеющей стали	34–35
Спецификация водоотводящих желобов ALCA	36–37
Обзор водоотводящих желобов ALCA	38–45
Желоба из нержавеющей стали для перфорированной решетки	38
Желоба из нержавеющей стали для цельной решетки	39
Желоб из нержавеющей стали APZ13, APZ23	40–41
Линейные водоотводящие желоба из пластика	42–43
Дренажная система APZ5 и система Antivandal	44
Обзор сливных трапов	45
Компания Alca Group	46–47

Безопасность для вашего удобства

Преимущества водоотводящих желобов ALCA

Высокая
скорость
стока воды
(до 68 л/
мин)

Идеальная
очистка
сифона

Низкая
монтажная
высота
(55 мм)

Мы являемся лидером на рынке водоотводящих желобов в Европе. Сделайте ставку на надежность и комфорт, выбрав водоотводящие желоба ALCA.



alca

APZ16 Wall + решетка DESIGN

Водоотводящий желоб с фиксированным воротником к стене, с цельной решеткой

APZ901M/1000

Рейка из нержавеющей стали для пола с уклоном левая. Доступно в вариантах: левая, правая, двусторонняя.
Заказывайте вместе с желобом.

25 лет гарантии

РЕШЕТКИ ДЛЯ ВОДООТВОДЯЩИХ ЖЕЛОБОВ

У красоты много форм



APZ6 Professional + решетка POSH

Водоотводящий желоб из нержавеющей стали с цельной решеткой

25 лет гарантии

Решетки для водоотводящих желобов ALCA



ПЕРФОРИРОВАННАЯ РЕШЕТКА	LINE нержавеющая сталь-глянец/мат	PURE нержавеющая сталь-глянец/мат	PURE BLACK черный-мат	BUBLE нержавеющая сталь-глянец/мат	HOPE нержавеющая сталь-глянец/мат	DREAM нержавеющая сталь-глянец/мат	CUBE нержавеющая сталь-глянец/мат	CODE нержавеющая сталь-глянец/мат	ZIP нержавеющая сталь-глянец/мат	APZ8 нержавеющая сталь-мат	APZ9 нержавеющая сталь-мат	APZ10 нержавеющая сталь-мат	APZ10BLACK черный-мат	APZ10BLACK-BRASS латунь
	APZ1 APZ1SMART-LINE APZ101 APZ1001 APZ1101 APZ1101 APZ4 APZ104 APZ1004 APZ1104 APZ2001	APZ1 APZ101 APZ1001 APZ1101 APZ4 APZ104 APZ1004 APZ1104 APZ2001	APZ1BLACK	APZ1 APZ101 APZ1001 APZ1101 APZ4 APZ104 APZ1004 APZ1104 APZ2001 APZ11 APZ111 APZ1111	APZ1 APZ101 APZ1001 APZ1101 APZ4 APZ104 APZ1004 APZ1104 APZ2001	APZ1 APZ101 APZ1001 APZ1101 APZ4 APZ104 APZ1004 APZ1104 APZ2001	APZ1 APZ101 APZ1001 APZ1101 APZ4 APZ104 APZ1004 APZ1104 APZ2001	APZ13 APZ23	APZ13 APZ23					
НЕРЖАВЕЮЩАЯ СТАЛЬ	APZ12 APZ2012	APZ12 APZ2012	APZ12 APZ2012	APZ12 APZ2012	APZ12 APZ2012	APZ12 APZ2012			APZ8	APZ9	APZ10 APZ30	APZ10BLACK	APZ10BLACK-BRASS	
ПЛАСТИК														

Почти бесконечное разнообразие возможностей

Широкий ассортимент решеток

Выбор за вами – сделать акцент на решетке или, если вы являетесь сторонником минимализма, позволить решетке слиться с полом. Мы предлагаем широкий выбор оригинальных решеток различных стилей, из разного материала. Идите против течения и позвольте себе вдохновиться.

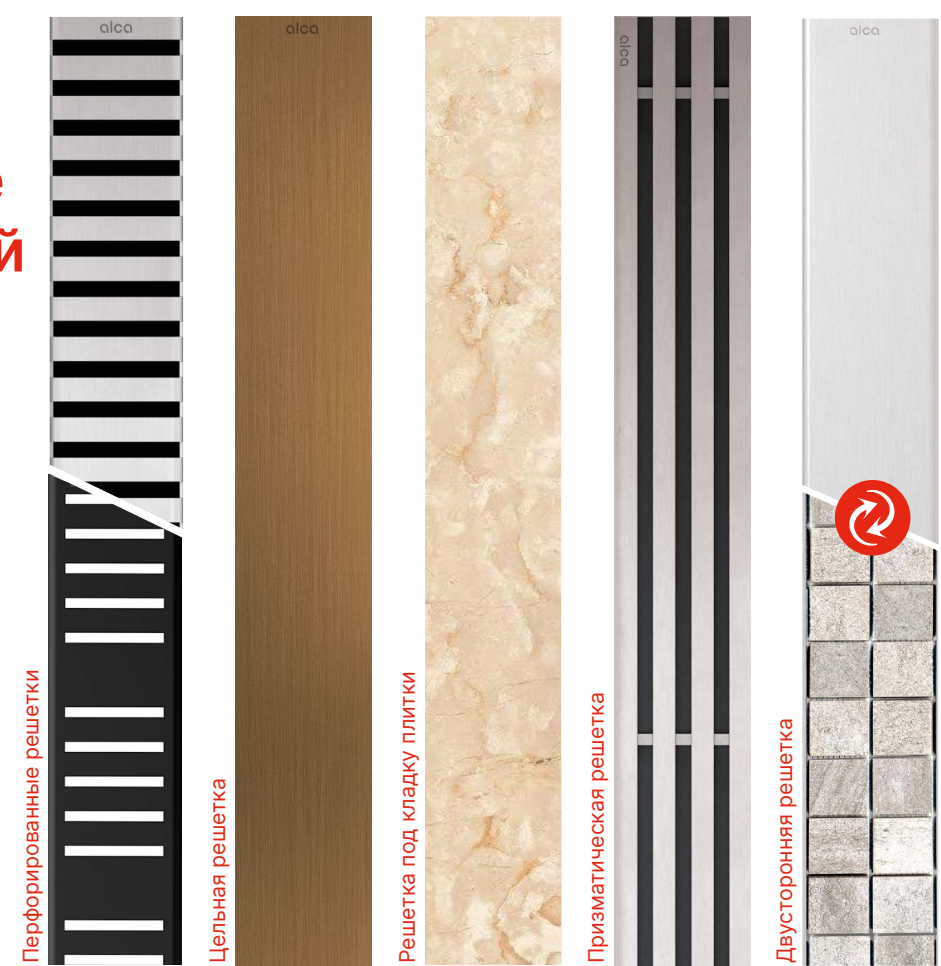

ПРИЗМАТИЧЕСКАЯ РЕШЕТКА	GAP нержавеющая сталь-мат	STREAM нержавеющая сталь-мат	GL1200 стекло-белый	GL1202 стекло-зеленый	GL1204 стекло-черный	DESIGN нержавеющая сталь-глянец/мат	SPACE нержавеющая сталь-мат	SOLID нержавеющая сталь-мат	POSH нержавеющая сталь-мат	DESIGN-ANTIC бронза-антик	FLOOR INSERT TILE под кладку плитки	APZ15 под кладку плитки	OPTION DOUBLE Нержавеющая сталь-мат/под кладку плитки	APZ5-EDEN нержавеющая сталь-глянец	APZ5-SHADE нержавеющая сталь-мат	APZ5-TWIN под кладку плитки	LIFE нержавеющая сталь-мат	TIME нержавеющая сталь-мат		
	APZ6 APZ1006 APZ1106 APZ16 APZ116 APZ1016 APZ1116	APZ13 APZ23	APZ6 APZ106 APZ1006 APZ1106 APZ16 APZ116 APZ1016 APZ1116	APZ6 APZ106 APZ1006 APZ1106 APZ16 APZ116 APZ1016 APZ1116	APZ6 APZ106 APZ1006 APZ1106 APZ16 APZ116 APZ1016 APZ1116	DESIGN APZ6 APZ106 APZ1006 APZ1106 APZ16 APZ116 APZ1016 APZ1116	SPACE APZ13 APZ23	SOLID APZ12 APZ2012	APZ6 APZ106 APZ1006 APZ1106 APZ16 APZ116 APZ1016 APZ1116	APZ6 APZ106 APZ1006 APZ1106 APZ16 APZ116 APZ1016 APZ1116	APZ6 APZ106 APZ1006 APZ1106 APZ16 APZ116 APZ1016 APZ1116	FLOOR APZ6 APZ106 APZ1006 APZ1106 APZ16 APZ116 APZ1016 APZ1116	APZ15 APZ115	DOUBLE APZ13 Fit and Go APZ23 Fit and Go Wall	APZ5-EDEN	APZ5-SHADE	APZ5-TWIN	ARZ1	GRACE нержавеющая сталь-мат	VIEW нержавеющая сталь-мат
НЕРЖАВЕЮЩАЯ СТАЛЬ																				
ПЛАСТИК																				

Перфорированные решетки

В основе создания перфорированных решеток ALCA лежат разнообразные сочетания геометрических фигур. Из нашего ассортимента вы легко выберите именно ту, которая придется вам по вкусу. Покрытие решеток может быть в двух вариантах исполнения: глянцевое и матовое. Стандартная версия изготавливается из нержавеющей стали AISI 304, но мы способны удовлетворить любые индивидуальные требования и произвести решетку из более прочных сортов стали.

Цельные решетки

Основу решетки составляет U-образный профиль из нержавеющей стали, к которому приклеена массивная пластина из нержавеющей стали, закаленного стекла, латуни или синтетического мрамора. Благодаря широкому выбору поверхностей, цельные решетки ALCA станут украшением вашей ванной комнаты.

Решетки под кладку плитки

Решетка из нержавеющей стали переклеена поясом с шероховатой поверхностью, которая предназначена для легкого склеивания плитки или водостойкой древесины.

Решетка без рамки для вставки плитки

Как новинку представляем вариант решетки без рамки из нержавеющей стали под кладку плитки. Таким образом решетка станет частью плитки полностью сливаясь с остальной частью ванной комнаты.

Призматические решетки

Эта уникальная решетка изготовлена из массивных призм нержавеющей стали, соединенных в единое целое. Своим внешним видом она отличается от всех других решеток и вместо ненавязчивой интеграции в ванную комнату становится дизайнерским элементом, акцентирующим на себе внимание.

Двусторонняя решетка DOUBLE

Решетка DOUBLE предоставляет возможность выбора – цельной решетки из нержавеющей стали в дизайне SPACE или, просто перевернув, решетки INSERT под кладку плитки. Окончательное решение вы можете принять и после установки водоотводящего желоба без проведения каких-либо строительных работ.

ВОДООТВОДЯЩИЙ ЖЕЛОБ
ДЛЯ ПЕРФОРИРОВАННОЙ РЕШЕТКИ

Самый любимый желоб



APZ1 + решетка LINE

Водоотводящий желоб
из нержавеющей стали
с перфорированной
решеткой

**Варианты желобов из
нержавеющей стали для
перфорированной решетки**

APZ1
APZ1SMART-LINE
APZ101 Low
APZ1001
APZ1101 Low
APZ4 Flexible
APZ104 Flexible Low
APZ1004 Flexible
APZ1104 Flexible Low
APZ2001

→ см. стр. 38

60 л/мин воды

25 лет гарантии



Онлайн конфигуратор
www.alcadrain.ru/ru/kak-vybrat

alca

Надежный выбор
превратит
ваши мечты
в реальность



Водоотводящий желоб APZ1 для перфорированной решетки

Наши дизайнеры разработали водоотводящие желоба ALCA в различных формах, чтобы они могли идеально вписаться в разнообразные по стилю ванные комнаты, и тем самым, подчеркнули индивидуальность своих владельцев. Желоб из нержавеющей стали ALCA использует систему двух сливных камер со сменными впускными панелями. Предлагаемая минимальная высота монтажа желобов ALCA от 55 мм до 85 мм. Высота 55 мм подходит для домашнего ремонта. Высота 85 мм идеально подходит для новых зданий.

Пример перфорированной решетки

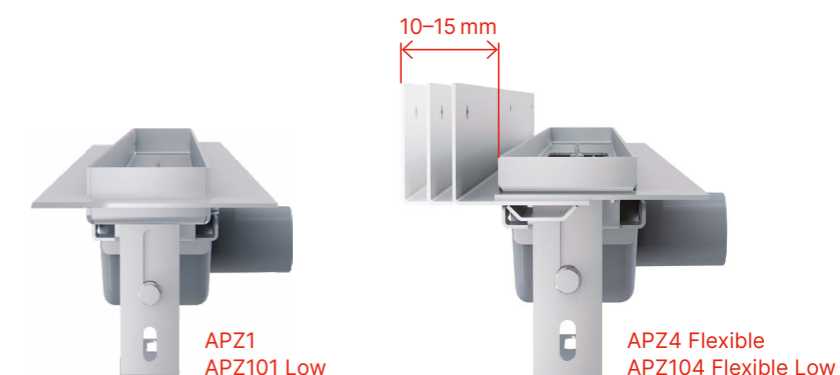
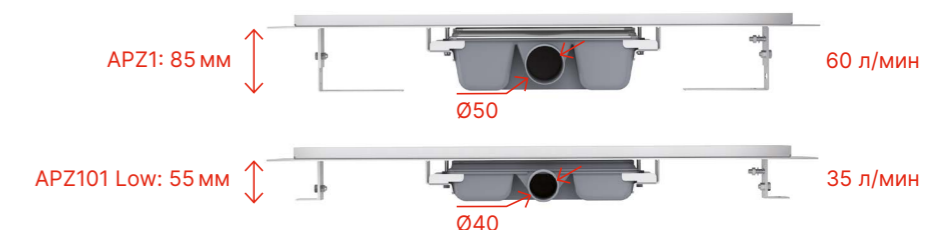

Вариант к стене APZ4 Flexible

Желоба APZ4, APZ104 Low, APZ1004 а APZ1104 Low предназначены для установки к стене душевой. Вертикальный регулируемый «воротник» обеспечивает простоту установки при различной толщине настенной плитки от 6 до 12 мм. Поэтому нет необходимости выравнивать разницу в толщине плитки слоем клея. В отличие от других линейных водоотводящих желобов, желоб Flexible крепится не только к полу, но и к стене душевой при помощи вертикального «воротника», который затем покрывается гидроизоляцией и настенной плиткой. Таким образом, желоб лучше защищен от влаги. Создание небольшого уклона пола для стока воды не представляет большого труда.



APZ4 Flexible + решетка BUBLE

Водоотводящий желоб из нержавеющей стали, с регулируемым воротником к стене, с перфорированной решеткой

ВОДООТВОДЯЩИЙ ЖЕЛОБ
ДЛЯ ПЕРФОРИРОВАННОЙ РЕШЕТКИ-ЧЕРНЫЙ МАТ

Pure black



APZ1BLACK + решетка PURE BLACK

Нержавеющий желоб для
перфорированной
решетки-черный мат

**Варианты желобов из
нержавеющей стали
черный-мат**

APZ1BLACK
APZ101BLACK Low

→ см. стр. 38

25 лет гарантии



Онлайн configurator
www.alcadrain.ru/ru/kak-vybrat

alca

Черный-мат придаст выразительность вашей ванной комнате



Водоотводящий желоб APZ1BLACK в варианте исполнения черный-мат

Наши линейные водоотводящие
желоба APZ1 и APZ101 дополнены
решеткой PURE BLACK в современном
исполнении черный-мат. Мы также
подумали и о деталях, поэтому
и гидрозатвор тоже черный,
и сливается по цвету в единое целое
с решеткой и желобом.



Широкий ассортимент в исполнении черный-мат

Программа черная-мат включает в себя
и серию других изделий:

- кнопки управления (M278, M578, M678, M778, FUN-BLACK, TURN-BLACK, MOON-BLACK)
- сифоны для ванны (A55BLACK, A507BLACK, A564BLACK)
- сифоны для душевого поддона (A465BLACK-50, A49BLACK)
- сифоны для умывальника (A400BLACK, A4320BLACK, A4000BLACK)
- стоки для умывальника (A392BLACK, A396BLACK)
- угловые вентили (ARV001-BLACK, ARV003-BLACK)
- водоотводящий желоб из пластмассы (APZ10BLACK)
- сливные трапы (APV31BLACK, APV32BLACK)

www.alcplastcz.ru/ru/program-cerna-mat



ВОДООТВОДЯЩИЙ ЖЕЛОБ
ДЛЯ ЦЕЛЬНОЙ РЕШЕТКИ

Бесконечные ВОЗМОЖНОСТИ

Рейка из нержавеющей стали для пола с уклоном

Доступно в вариантах: левая,
правая, двусторонняя.

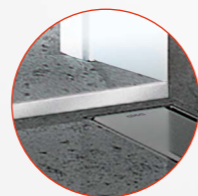

APZ6 Professional + решетка GL1200 + APZ903M/1200

Водоотводящий желоб из
нержавеющей стали с цельной
стеклянной решеткой и рейкой
из нержавеющей стали для
пола с уклоном

Варианты желобов из нержавеющей стали для цельной решетки

APZ6 Professional
APZ106 Professional Low
APZ1006 Professional
APZ1106 Professional Low
APZ16 Wall
APZ116 Wall Low
APZ1016 Wall
APZ1116 Wall Low

→ см. стр. 39

25 лет гарантии



Онлайн конфигуратор
www.alcadrain.ru/ru/kak-vybrat

alca

Выбор из 8 решеток

Водоотводящий желоб APZ6 для цельной решетки

В качестве альтернативы
перфорированным решеткам предлагаем
дизайнерские цельные решетки из
стекла и нержавеющей стали, массивную
призматическую решетку и популярную
решетку для вставки плитки. Они
предназначены для желобов APZ6 или
APZ16 Wall с воротником к стене.

Цельная решетка



Призматическая решетка



Стеклопанельная решетка

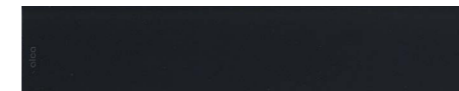

Решетка под кладку плитки

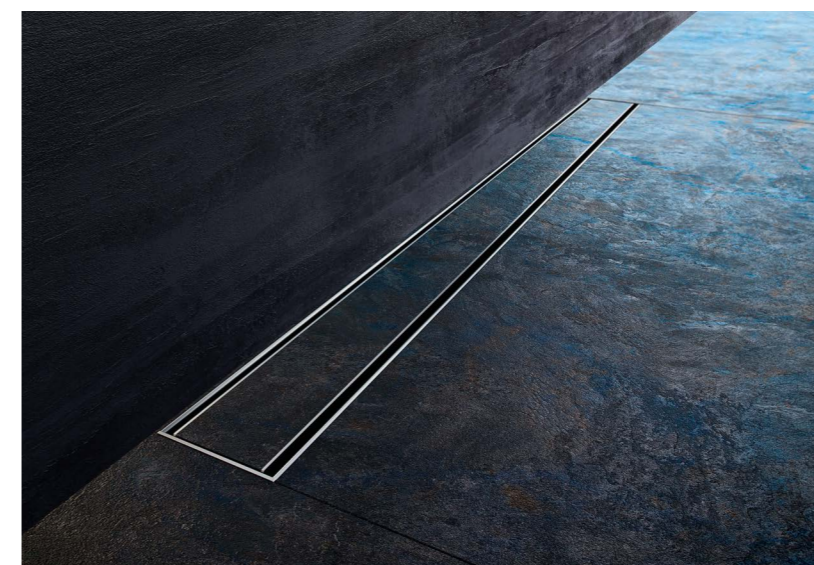
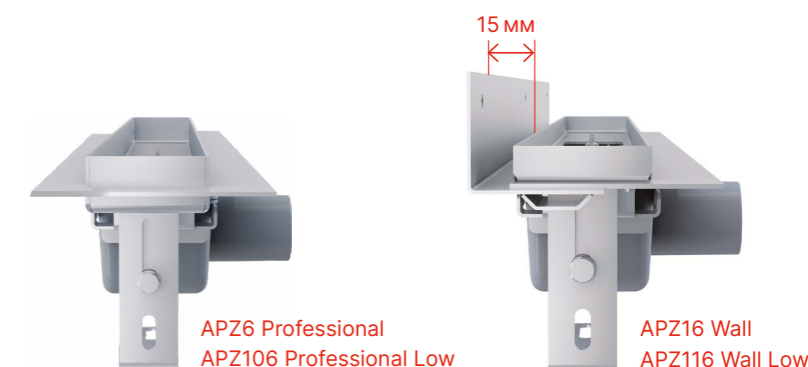
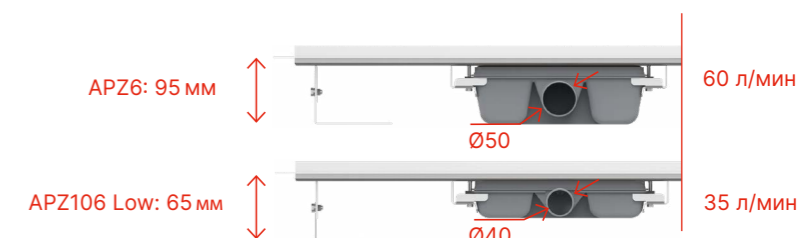

Вариант к стене APZ16 Wall

Водоотводящий желоб APZ16 заключает
в себе годами проверенные преимущества
желоба APZ6 для цельных решеток
и крепкого воротника к стене. Крепкий
вертикальный изолирующий воротник
с фиксированным расстоянием 15 мм от
края желоба обеспечивает возможность
использования плитки толщиной 6–12 мм.



APZ16 Wall + решетка FLOOR

Водоотводящий желоб с фиксированным
воротником к стене, с решеткой подкладку
плитки

ВОДООТВОДЯЩИЙ ЖЕЛОБ БЕЗ ПОРОГОВ
С РЕШЕТКОЙ ПОД КЛАДКУ ПЛИТКИ

Станет одним целым

APZ15 Marble

Водоотводящий желоб без порогов с решеткой под кладку плитки

Варианты желобов из нержавеющей стали без порогов

APZ15 Marble
APZ115 Marble Low

→ см. стр. 39

25 лет гарантии



Онлайн конфигуратор
www.alcadrain.ru/ru/kak-vybrat

alca

Желоб и решетка без декоративного порога

Водоотводящий желоб без порога APZ15 для решетки под вставку плитки

Новое поколение желобов из нержавеющей стали серии APZ15 предусмотрено прежде всего для любителей дизайна. Сток воды обеспечивается двумя отверстиями в плитке ванной комнаты, под которой скрыт желоб из нержавеющей стали без рамки. Оптически не мешает рама из нержавеющей стали ни на желобе ни на решетке.

Неограниченная высота напольной плитки

Благодаря тому, что ни у желоба ни у решетки нет порогов, вы никак не ограничены при выборе напольной плитки. Можете применить поверхность любой высоты от ультратонкой крупноформатной плитки по массивные плиты из натурального камня.

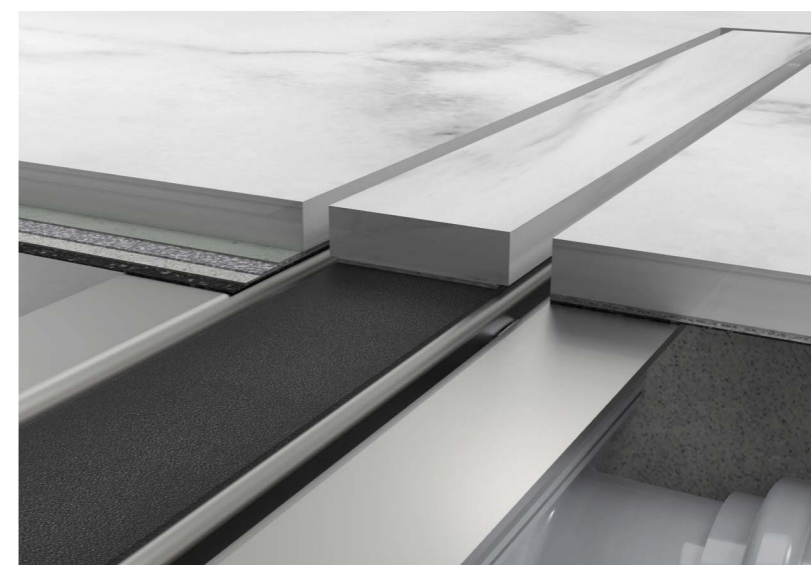
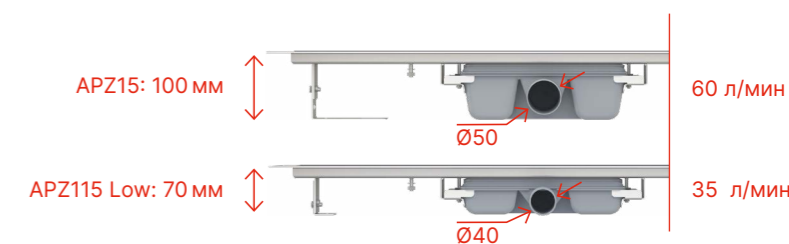
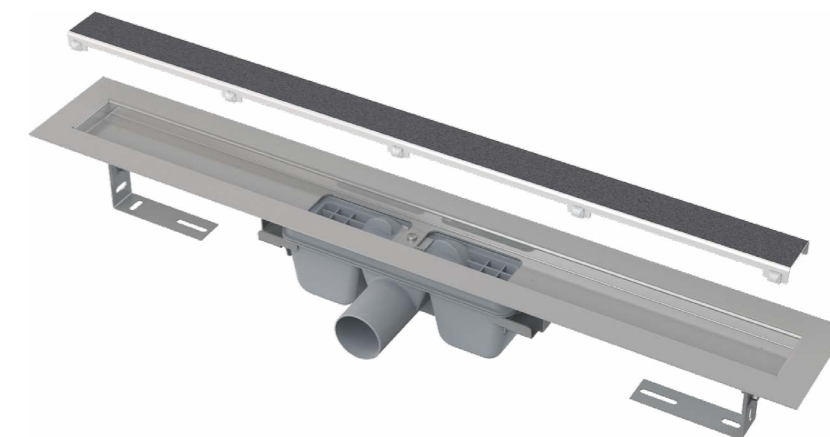

Чистые дизайнерские линии

Мы считаем, что великие изобретения могут быть не помпезными. Все софистическое и сложное остается скрытым, а то, что видно, просто и красиво. Решетка под кладку плитки гениальна в своей простоте.

Возможность атипичных длин

Размер до 2200 мм в одной части.

25 лет гарантии



Чистые линии

APZ5 Spa + решетка SHADE

Дренажная система из нержавеющей стали для монтажа в стену с цельной решеткой
Монтажная глубина: 64 мм

Варианты дренажных систем

APZ5-EDEN Spa
APZ5-SHADE Spa
APZ5-TWIN Spa

→ см. стр. 44

25 лет гарантии



Онлайн конфигуратор
www.alcadrain.ru/ru/kak-vybrat

alca

Исключительно
новые решения,
которые наполнят
светом каждое
пространство



Дренажная система APZ5 Spa для монтажа в стену

Система подходит для мест с высокой проходимостью людей, таких как бассейны, спа-салоны и оздоровительные центры. Защитную панель вы можете выбрать в матовом или глянцевом исполнении, или выбрать решетку под кладку плитки, создав идеальную гармонию с интерьером душевой. Водоотведение осуществляется через зазор между краем напольной плитки и защитной панелью желоба, которая является частью облицовки стены.

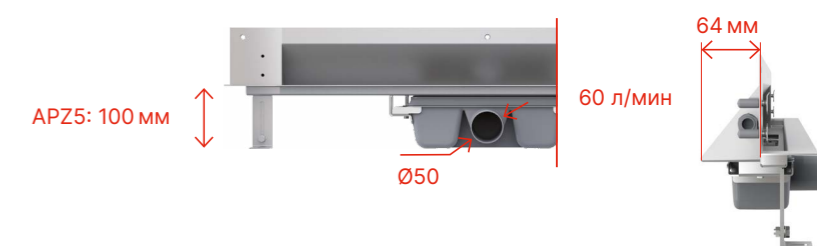

↓ APZ5-SHADE Spa
Накладная панель нержавеющая
сталь-мат



↓ APZ5-EDEN Spa
Накладная панель нержавеющая
сталь-глянец

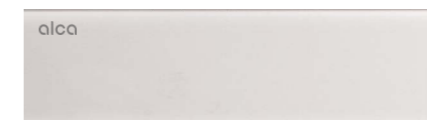

↓ APZ5-TWIN Spa
Накладная панель под кладку плитки

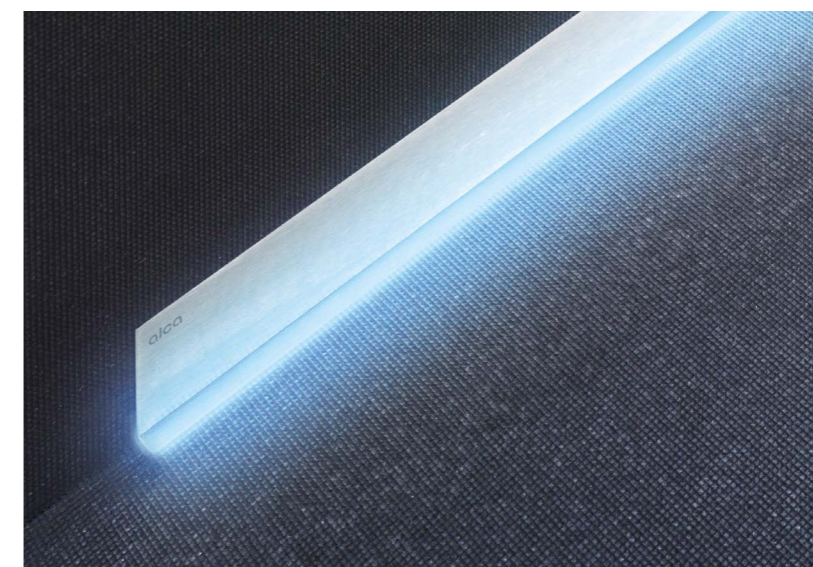

Доступно в цветах: белый, зеленый, красный, радуга и синий

Желоб ALCA LIGHT с подсветкой

ALCA LIGHT – это освещение дренажной системы APZ5 Spa с помощью LED ленты. Приносит приятное приглушенное освещение, подчеркивающее функциональное и конструктивное решение вашей ванной комнаты.



БЕЛЫЙ
AEZ120

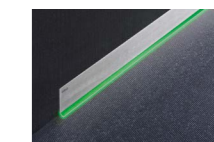

ЗЕЛЕНЫЙ
AEZ122



КРАСНЫЙ
AEZ123



РАДУГА (RGB)
AEZ124

Fit and Go

APZ13-DOUBLE9 Fit and Go + решетка DOUBLE

Водоотводящий желоб из нержавеющей стали с двусторонней решеткой

25 лет гарантии

Онлайн конфигуратор
www.alcadrain.ru/ru/kak-vybrat

Одна решетка, предлагающая две возможности использования

Водоотводящий желоб APZ13-DOUBLE9 Fit and Go

Благодаря двусторонней решетке DOUBLE предлагает возможность выбора дизайнерской отделки до монтажа – вы можете выбрать между цельной решеткой из нержавеющей стали и решеткой для вставки плитки.

Двусторонняя решетка DOUBLE



все в одной упаковке



APZ13-DOUBLE9-550,
650, 750, 850, 950

APZ13-DOUBLE9:
81 мм

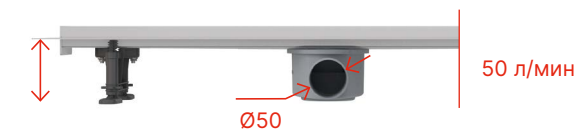

APZ13-DOUBLE9 Fit and Go



APZ23-DOUBLE9 Fit and Go Wall

Вариант к стене APZ23- DOUBLE9 Fit and Go Wall

По-новому мы добавляем версию с крепким воротником для размещения к стене.

все в одной упаковке



APZ23-DOUBLE9 Fit and Go Wall + решетка DOUBLE

Водоотводящий желоб из нержавеющей стали к стене с двусторонней решеткой

alca

alca

← Регулируемая высота желоба

Индивидуально регулируемые ножки обеспечивают беспрепятственную установку, даже в тех случаях, когда вы сталкиваетесь со значительными неровностями в различных частях монтажной поверхности.

← Чистящийся сифон

Мокрый гидрозатвор оснащен сетчатым фильтром, который улавливает волосы и другой мусор. Вся система легко снимается для идеальной очистки сифона без использования химических веществ. Для очистки сточной канализации можно использовать приспособления для устранения засоров.

↑ Уклон внутренней части корпуса желоба

Представляем вам новое решение внутреннего уклона, который обеспечивает максимальный сток воды. В то же время сток воды облегчает мануальную чистку.

← Комбинированный гидрозатвор

Мы расширили наш ассортимент комбинированными гидрозатворами для водоотводящих желобов APZ13, которые защищают от проникновения запаха из канализации и после полного высыхания воды в сифоне.

← Желоб из одного фрагмента стали с закругленными краями

Каждый корпус желоба ALCA закруглен с использованием новейших технологий. Благодаря этому желоба приятны на ощупь и усиливают радужные эмоции от повседневного принятия душа. Их дизайн удовлетворит и ваш эстетический вкус.

↑ Ротационный сифон

Горизонтальный ротационный сифон обеспечивает неограниченные возможности для подключения сточной трубы во всех направлениях. При установке вам не понадобятся дополнительные элементы.

Модульная система

Откройте для себя вариант APZ13 Modular и APZ23 Modular Wall. Комплект состоит из трех основных компонентов, – которыми являются корпус желоба, сифон и решетка. Корпус желоба выполнен из одного куска стали, он изогнут и вы можете выбрать три длины – 750, 850 и 950 мм. Сифон ротационный, предлагаем три варианта. Основное различие заключается в монтажной высоте, которая влияет на скорость стока воды. Самый высокий сифон с расходом 58 л/мин идеально подходит для новостроек и везде, где достаточно места. Средний и сверхнизкий сифон предназначены для монтажа в тех местах, где нужна экономия пространства. Вы можете выбрать решетки перфорированные, цельные, для вставки плитки и призматические.

Больше информации на стр. 41.

настоящая роскошь – возможность выбора

Что такое настоящая инновация? Основной принцип заключается в том, что людям упростит работу и предоставит больше комфорта. И именно этого мотта мы придерживаемся при разработке дизайна и технологии наших продуктов.

С радостью сообщаем, что благодаря такому подходу стали некоторые из наших продуктов уже звездами, и мы считаем, что та же судьба встретит также хит сего года, который для нас, безусловно, Fit and Go.

И это по двум причинам. Это комплексное решение, которое включает в себя все, что вам нужно. И самое главное, он до последнего момента оставляет, благодаря двусторонней решетке, возможность выбора, каким образом вы завершите вид вашего интерьера.

ВОДООТВОДЯЩИЙ ЖЕЛОБ ИЗ ПЛАСТИКА

Легко доступный

APZ30 Wall

Линейный водосточный желоб из пластика с фиксированным воротником к стене

Варианты пластиковых желобов для помещения

APZ8 Simple
APZ9 Simple
APZ10 Simple
APZ12 Optimal
APZ10BLACK
APZ2012

→ см. стр. 42–43

6 лет гарантии

Онлайн конфигуратор
www.alcadrain.ru/ru/kak-vybrat

alca

Каждое пространство заслужит надежное решение

Водоотводящие желоба из пластика

Произведены из высокопрочного полипропилена, устойчивого к низким температурам и химии. Все водоотводящие желоба оснащены комбинированным гидрозатвором, который препятствует проникновению неприятного запаха из канализации и после полного высыхания воды в сифоне, или двухкамерным – с высокой скоростью стока воды (APZ12). Сифон можно полностью разобрать и легко очистить вплоть до канализационной трубы.



APZ8 / APZ9 / APZ10: 62 мм



APZ30 Wall: 62 мм



APZ12: 85 мм

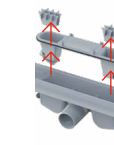
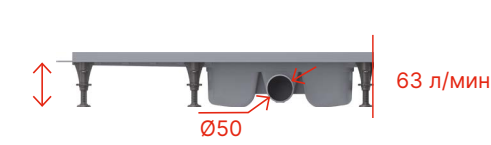

Желоба APZ8, APZ9 и APZ10 Simple

Базовая модель из серии пластиковых водоотводящих желобов благодаря своей низкой высоте монтажа (62 мм) идеально подходит для реконструкции ванных комнат, а также зданий, где есть проблема с нехваткой места в полу.

Решетка APZ8 Simple



Решетка APZ9 Simple



Решетка APZ10 Simple



все в одной упаковке

Решетка APZ30 Wall



все в одной упаковке

Линейный водоотводящий жёлоб из пластика APZ30 Wall с неподвижным воротником к стене.

Модель настенного пластикового водосточного жёлоба предназначена для настенного монтажа. Такая конструкция привлекательна по дизайну и в то же время облегчает уклон пола.

Желоб APZ12 Optimal

Водоотводящий желоб подходит в качестве экономичного решения для проектов и других мест, где требуется соответствие различным стандартам. Внутренняя часть корпуса желоба с уклоном, двухкамерный легко чистящийся сифон со скоростью стока воды до 63 л/мин. Мы гарантируем вам, что вашу ванную комнату не затопит, даже при установке душевой головки большого формата с высоким расходом воды. Регулируемые монтажные ножки из пластика позволяют быстро и удобно установить желоб и выровнять его в горизонтальной плоскости. Мы предлагаем перфорированные и цельные решетки, решетки под кладку плитки или водостойкого дерева, решетки не входят в комплект.

Решетки для APZ12 Optimal



ВОДООТВОДЯЩИЙ ЖЕЛОБ ИЗ ПЛАСТИКА

Современные, Достигаемые

new

APZ10BLACK-BRASS Simple

Водосточный желоб черный матовый с перфорацией Решетка"

Варианты пластиковых желобов для помещения

APZ10BLACK Simple
APZ10BLACK-BRASS Simple

→ см. стр 42

6 лет гарантии

Онлайн конфигуратор
www.alcadrain.ru/ru/kak-vybrat

alca

Проверенный временем желоб из пластика в необычном исполнении

Линейный водоотводящий желоб из пластика APZ10BLACK

Свою ванную комнату можете теперь оживить водоотводящим пластмассовым желобом в отделке черная-мат. Устойчивая внешняя отделка гарантирует долговечность и простой уход.

все в одной упаковке

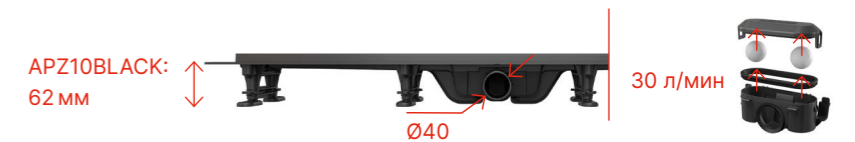

Решетка APZ10BLACK Simple



Решетка APZ10BLACK-BRASS Simple



Комплексный ассортимент в отделке черная-мат (www.alcaplastcz.ru/ru/program-cerna-mat)



Металла программы ALCA

- Нержавеющая сталь
- Латунь
- Черный-мат
- белый-глянец
- Бронза-антик
- INDIVIDUAL



ЛИНЕЙНЫЙ ВОДООТВОДЯЩИЙ
ЖЕЛОБ ИЗ ПЛАСТИКА С НЕПОДВИЖНЫМ
ВОРОТНИКОМ К СТЕНЕ

Еще больше возможностей

new

APZ2012
+ Решётка OPTION6

Напольный жёлоб и
двусторонняя решетка

6 лет гарантии



Онлайн конфигуратор
www.alcadrain.ru/ru/kak-vybrat

alca

одна решётка
предлагает две
ВОЗМОЖНОСТИ
ИСПОЛЬЗОВАНИЯ

Водосточный жёлоб из пластика
с вращающимся сифоном и
решёткой

Этот пластиковый жёлоб уникален во многих отношениях. Прежде всего, он уникален своим вращающимся сифоном, который позволяет подключать слив практически в любом направлении.

Благодаря двусторонней решётке DOUBLE предлагает возможность выбора дизайнерской отделки до монтажа - вы можете выбрать между цельной решёткой из нержавеющей стали и решёткой для вставки плитки.

Жёлоб можно дополнить комбинированным гидрозатвором, защищающим от проникновения запахов из канализации даже после высыхания воды в сифоне.



все в одной упаковке



P142

Очень низкий сифон для
желоба APZ2012

APZ2012-OPTIMAL:
77 мм

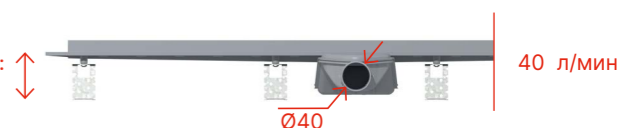

Двусторонняя решётка OPTION6
(нержавеющая сталь-мат или под кладку
плитки)



Дополнительные аксессуары

P143
Комбинированный
гидрозатвор

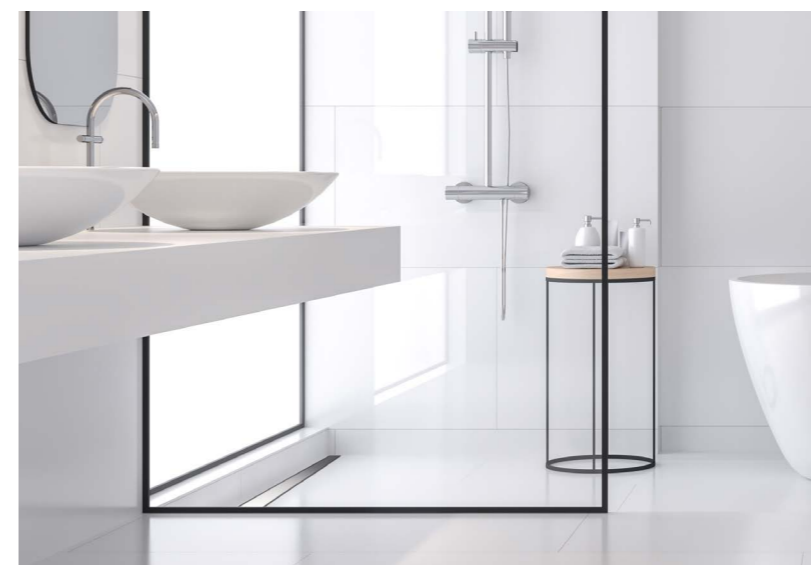

Ротационный сифон

Горизонтальный ротационный сифон обеспечивает неограниченные возможности для подключения сточной трубы во всех направлениях. Более того, вам не понадобятся при установке дополнительные элементы.



APZ2012 + Решётка OPTION6

Напольный жёлоб и двусторонняя решетка

ВОДООТВОДЯЩИЙ ЖЕЛОБ ИЗ ПЛАСТИКА
С ПОРОГАМИ ИЗ НЕРЖАВЕЮЩЕЙ СТАЛИ

Однородный внешний вид



APZ18 Simple

Водоотводящий желоб
с порогами из нержавеющей
стали

6 лет гарантии



Онлайн конфигуратор
www.alcadrain.ru/ru/kak-vybrat

alca

Экономичный вариант, идеальный внешний вид

Линейные водоотводящие желоба из пластика с порогами из нержавеющей стали

Представляют собой экономичное решение в сегменте водоотводящих желобов и демонстрируют оптимальное соотношение цены и качества. Решетка и порог пластмассового желоба изготовлены из высококачественной нержавеющей стали. Другие пластиковые части водоотводящего желоба и гидрозатвор остаются скрытыми в полу.

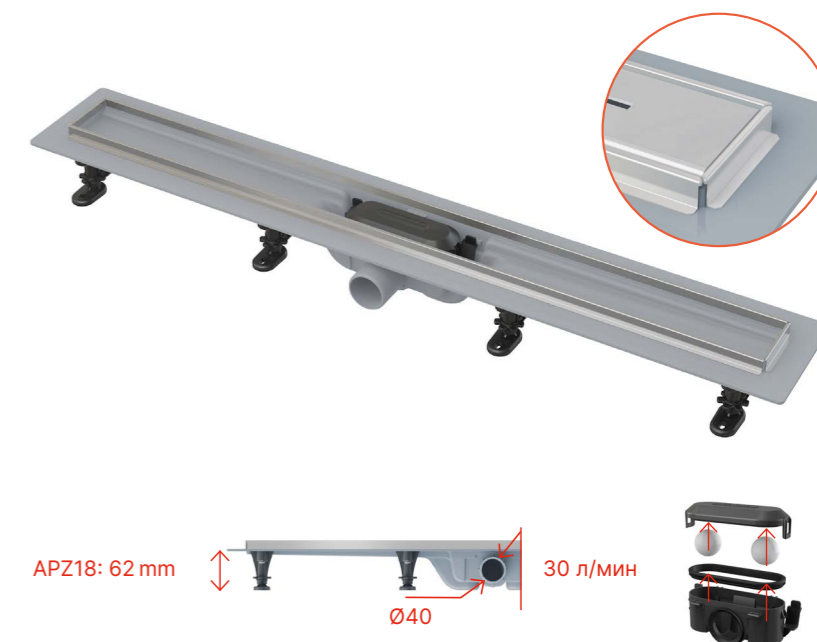

Водоотводящий желоб APZ18 Simple с порогами из нержавеющей стали

Водоотводящий желоб из пластмассы APZ18 благодаря низкой монтажной высоте 62 мм особенно подходит для реконструкции жилых зданий. Изготовлен из особо прочного пластика, который устойчив к морозам и химии.

Решетка APZ18 Simple



все в одной упаковке

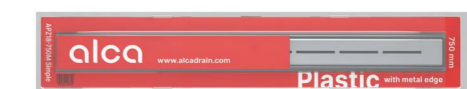

APZ18 Simple с кромкой из нержавеющей стали + решетка APZ18 Simple

Водосточный желоб с кромкой
из нержавеющей сталии решетка APZ18 Simple

Красота вечна



APV110 + решетка MPV013

Сливной трап из нержавеющей стали экстранизкий с цельной решеткой

Варианты сливных трапов из нержавеющей стали

APV110
APV120
APV130

→ см. стр. 45

25 лет гарантии



Онлайн конфигуратор
www.alcadrain.ru/ru/kak-vybrat

alca

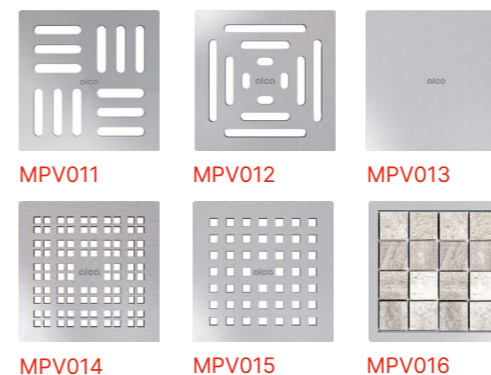

MPV011 MPV012 MPV013
MPV014 MPV015 MPV016



Звезда среди сливных трапов

Новинка водоотведения была создана как альтернатива нашим классическим желобам из нержавеющей стали. Для клиентов это еще один интересный способ дренажа ванных комнат, при котором сохраняются превосходные технические характеристики и исключительный современный дизайн. Для тех, кто предпочитает сливные трапы или по разным причинам не может использовать водоотводящий желоб, данный сливной трап из нержавеющей стали является очевидным выбором.

Дополнительные аксессуары

P143 Комбинированный гидрозатвор
P144 Комбинированный гидрозатвор
P145 Комбинированный гидрозатвор

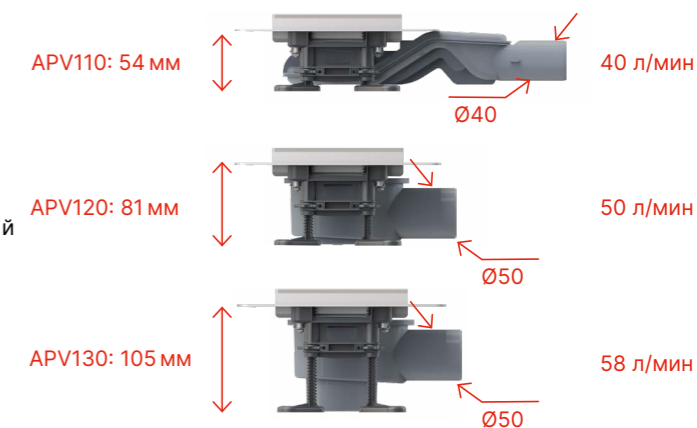

Роскошное исполнение из нержавеющей стали

Сливные трапы из нержавеющей стали были разработаны так, чтобы удовлетворить самые высокие требования к окончательному виду ванной комнаты. Точные технологии, применяемые для их производства, позволяют создавать видимые части из одного фрагмента массивной нержавеющей стали без лишних пробелов, сварных швов и других элементов, нарушающих целостность. Таким образом, сливной трап образует единое целое и идеально подходит для всех видов современных ванных комнат. С точечным дренажом из нержавеющей стали вы получите безупречное дизайнерское исполнение функционального технического элемента ванной комнаты.

Решетка не только под кладку плитки

По точечным трапам, вы можете выбрать один из шести типов решеток, и таким образом повлиять на их окончательный вид. Наиболее интересным вариантом является использование решетки под кладку плитки, тем самым вы позволите сливному трапу естественным образом раствориться в дизайне пола вашей ванной комнаты. Второй вариант представляет собой решетку, изготовленную из одного фрагмента стали, которая в комбинации со сливным трапом создает впечатление безукоризненной компактности. Третий вариант – перфорированная решетка из нержавеющей стали, которая благодаря точной методике резки металла струей воды идеально вписывается в корпус сливного трапа.

Три варианта высоты сифона

Идеальную вариативность монтажа обеспечивают три типа сифонов, которые можно использовать с новыми точечными сливными трапами. С самым низким вариантом сифона (55 мм) вы получите возможность установить его в пространствах с минимальной высотой пола при сохранении высокой скорости стока. Все три типа сифонов конструктивно разработаны так, что не требуют сложного обслуживания и легко чистятся без применения химических средств.

Спецификация водоотводящих желобов ALCA

Низкая высота монтажа

Низкая высота монтажа:

от 55 мм у желобов с сифоном, имеющим сливную трубу диаметром 40 мм (подходит для реконструкции);
от 85 мм у желобов с сифоном, имеющим сливную трубу диаметром 50 мм (подходит для строительства).

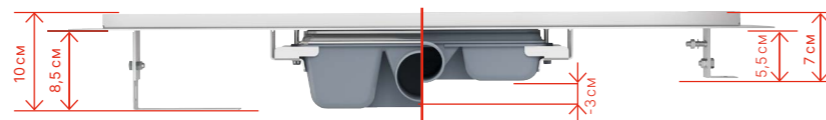

25 лет гарантии

Используемый материал:

Нержавеющая сталь DIN 1.4301, EN 17240.

Обработка материала:

Кислотная очистка поверхности металла и его пассивирование, электрохимическая полировка

Защита от грязи во время установки:

«Воротник» и сливное отверстие защищены специальной пленкой, а лоток – полистирольным вкладышем

25 лет гарантии

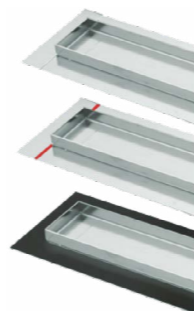

Высокая скорость стока воды (до 68 л/мин)

Максимальная скорость стока:

68 л/мин в желобах со стоковым отверстием диаметром 50 мм;
44 л/мин в желобах со стоковым отверстием диаметром 40 мм.

Два сифона в одном: Высокая скорость стока возможна благодаря двум камерам сифона

Нормы: EN 1253



Тщательная очистка сифона

Используемый материал: Полипропилен

Конструкция: 2 камеры гидрозатвора, 2 съемные впускные части, 2 защитные решетки

Сервис: Защитные решетки захватывают большую часть нечистот, извлечением решетки и впускной части можно прочистить сифон вплоть до сточной трубы!

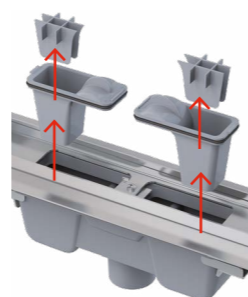

Комбинированный гидрозатвор Комбинированный гидрозатвор

Дополнительные аксессуары для водоотводящих желобов из нержавеющей стали.

Применение в помещениях, где предполагается нерегулярное использование желоба, что сопряжено с пересыханием мокрого гидрозатвора, например, базы отдыха, технические помещения, места сезонного использования.

P095 для желобов APZ1, APZ4, APZ5, APZ6, APZ15, APZ16, APZ11, APZ1001, APZ1004, APZ1006, APZ1016, ARZ1

P143, P144, P145 для желоба APZ13, APZ23 и для трапов из нержавеющей стали APV110, APV120, APV130



До тех пор, пока через сифон не протекает вода, заслонки находятся в закрытом положении и препятствуют проникновению запаха из канализации при высыхании мокрого гидрозатвора.



Заслонки открываются при прохождении воды через сифон и обеспечивают ее отток.



Онлайн конфигуратор
www.alcadrain.ru/ru/kak-vybrat

alca

Сверхстандартные комплектующие

Сверхстандартные комплектующие являются частью упаковки.

- водоотводящий желоб с сифоном;
- комплект для фиксации (винты, дюбели);
- гидроизоляционная лента;
- защитные пленки «воротника» и сливного отверстия, защитный вкладыш лотка желоба.



Индивидуальные решения

Диапазон длин: От 300 мм до 2200 мм из цельного фрагмента. Длина более чем 2200 мм может быть реализована путем объединения нескольких желобов.

Варианты по высоте: Изменение высоты порогов, глубины лотков в соответствии с требованиями заказчика.

Сифон: Расположение в соответствии с требованиями заказчика. В зависимости от объема сточных вод возможно использование нескольких сифонов в одном желобе.

Материал: Стандартная нержавеющая сталь DIN 1.4301, EN 17240. Для агрессивных сред (бассейны) возможно использование нержавеющей стали DIN 1.4404, EN 17349.

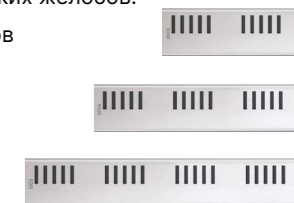

Техническое обслуживание

Уход за решеткой

Для поддержания безупречного вида необходимо чистить решетку по крайней мере один раз в месяц. Не используйте острые предметы или абразивные чистящие средства, которые могут повредить поверхность решетки.

Подробнее на www.alcadrain.ru

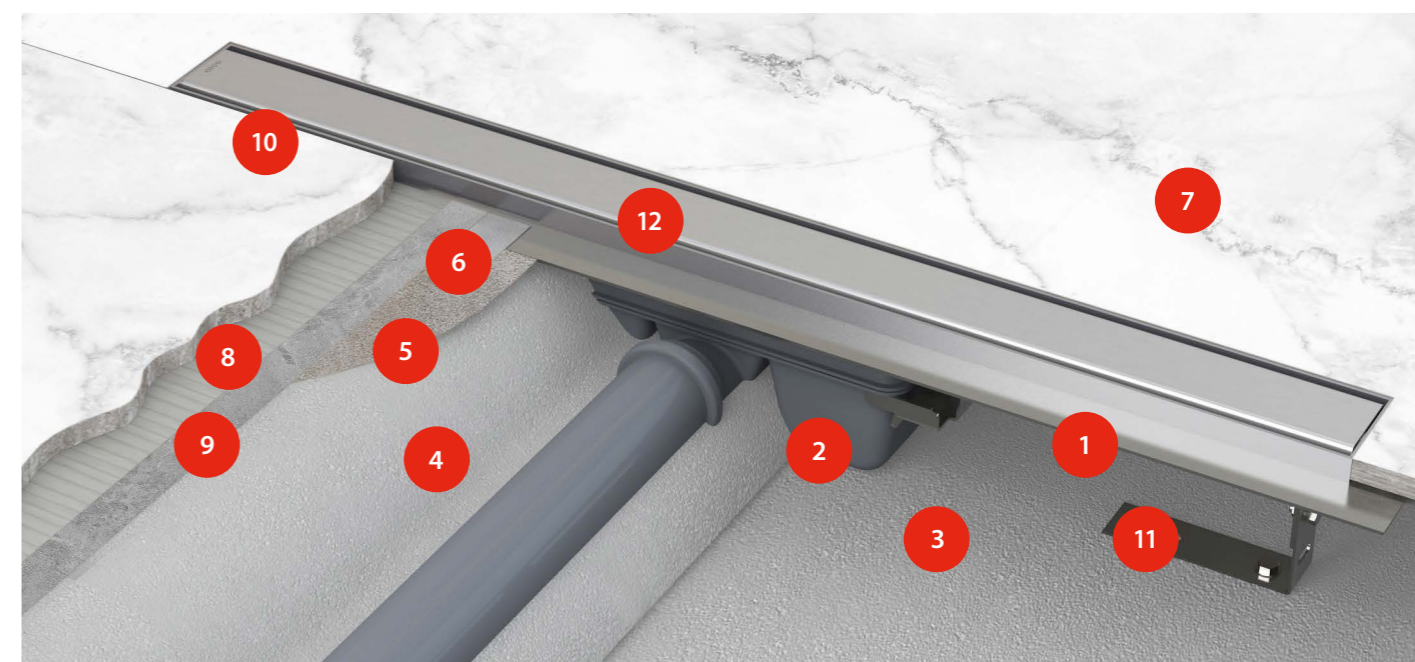

- | | | | |
|-----------------------------|---------------------------|---------------------------|-----------------------|
| 1 желоб ALCA | 4 бетонный пол | 7 плитка | 10 гибкий наполнитель |
| 2 сифон | 5 грунтовка | 8 клей | 11 опорные ноги |
| 3 бетонный фундамент здания | 6 гидроизоляционная лента | 9 гидроизоляционная смесь | 12 решетка ALCA |

Линейные водоотводящие желоба из нержавеющей стали

Для перфорированной решетки

APZ1, APZ101 Low, APZ1BLACK, APZ101BLACK Low
Водоотводящий желоб с порогами для перфорированной решетки (300, 550, 650, 750, 850, 950, 1050, 1150, 1450 мм)
Атипичные длины по запросу.



APZ1: 85 мм APZ1BLACK: 85 мм		DN50	60 л/мин
APZ101: 55 мм APZ101BLACK: 55 мм		DN40	35 л/мин

APZ1001, APZ1101 Low
Водоотводящий желоб с порогами для перфорированной решетки, вертикальный сток (300, 550, 650, 750, 850, 950, 1050, 1150, 1450 мм)
Атипичные длины по запросу.



APZ1001: 85 мм		DN50	68 л/мин
APZ1101: 55 мм		DN40	44 л/мин

APZ4 Flexible, APZ104 Flexible Low
Водоотводящий желоб с порогами для перфорированной решетки и регулируемым воротником к стене (550, 650, 750, 850, 950, 1050, 1150 мм)



APZ4: 85 мм		DN50	60 л/мин
APZ104: 55 мм		DN40	35 л/мин

APZ1004 Flexible, APZ1104 Flexible Low
Водоотводящий желоб с порогами для перфорированной решетки и регулируемым воротником к стене, вертикальный сток (550, 650, 750, 850, 950, 1050, 1150 мм)



APZ1004: 85 мм		DN50	68 л/мин
APZ1104: 55 мм		DN40	44 л/мин

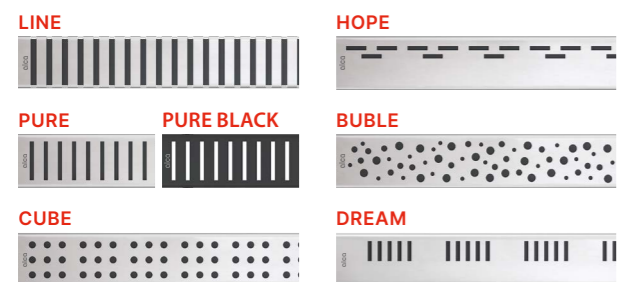

APZ1SMART-LINE
Водоотводящий желоб с порогами для перфорированной решетки (550, 650, 750 мм)

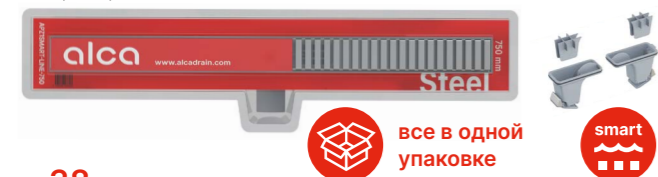

APZ2001
Водоотводящий желоб с порогами для перфорированной решетки, без гидрозатвора (300, 550, 650, 750, 850, 950, 1050, 1150 мм)
Атипичные длины по запросу.



APZ2001: 85 мм		DN40	80 л/мин
----------------	--	------	----------

Онлайн конфигуратор
www.alcadrain.ru/ru/kak-vybrat

alca

Для цельной решетки

APZ6 Professional, APZ106 Professional Low
Водоотводящий желоб с порогами для цельной решетки (300, 550, 650, 750, 850, 950, 1050, 1150 мм)
Атипичные длины по запросу.



APZ6: 95 мм		DN50	60 л/мин
APZ106: 65 мм		DN40	35 л/мин

APZ1006 Professional, APZ1106 Professional Low
Водоотводящий желоб с порогами для цельной решетки, вертикальный сток (300, 550, 650, 750, 850, 950, 1050, 1150 мм)
Атипичные длины по запросу.



APZ1006: 95 мм		DN50	68 л/мин
APZ1106: 65 мм		DN40	44 л/мин

APZ16 Wall, APZ116 Wall Low
Водоотводящий желоб с порогами для цельной решетки и фиксированным воротником к стене (300, 550, 650, 750, 850, 950, 1050, 1150 мм)
Атипичные длины по запросу.



APZ16: 95 мм		DN50	60 л/мин
APZ116: 65 мм		DN40	35 л/мин

APZ1016 Wall, APZ1116 Wall Low
Водоотводящий желоб с порогами для цельной решетки и фиксированным воротником к стене, вертикальный сток (300, 550, 650, 750, 850, 950, 1050, 1150 мм)
Атипичные длины по запросу.



APZ1016: 95 мм		DN50	68 л/мин
APZ1116: 65 мм		DN40	44 л/мин

APZ15 Marble, APZ115 Marble Low
Водоотводящий желоб без порогами с решеткой под кладку плитки (300, 550, 650, 750, 850, 950, 1050, 1150 мм)
Атипичные длины по запросу.

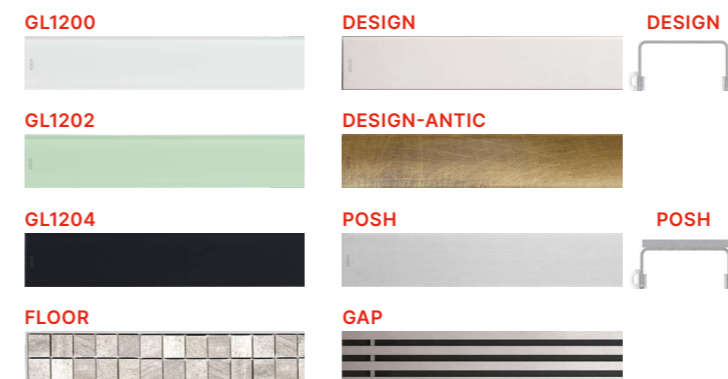

APZ15: 100 мм		DN50	60 л/мин
APZ115: 70 мм		DN40	35 л/мин



Линейные водоотводящие желоба из нержавеющей стали

Желоба из нержавеющей стали APZ13-DOUBLE9 Fit and Go, APZ23-DOUBLE9 Fit and Go Wall

APZ13-DOUBLE9 Fit and Go
Водоотводящий желоб (550, 650, 750, 850, 950 мм)



DOUBLE

Только в комплекте Fit and Go

DN50

50 л/мин



APZ23-DOUBLE9 Fit and Go Wall
Водоотводящий желоб (750, 850, 950 мм)



DOUBLE

Только в комплекте Fit and Go

DN50

50 л/мин



все в одной упаковке

В комплекте

- водоотводящий желоб
- двусторонняя решетка DOUBLE (цельная решетка или решетка под кладку плитки)
- гидроизоляционная лента, соответствующая длине желоба
- низкий сифон APZ-S9
- гидрозатвор – комбинированный SMART
- комплект для фиксации (винты, дюбели)
- опорные ноги
- крюк для демонтажа

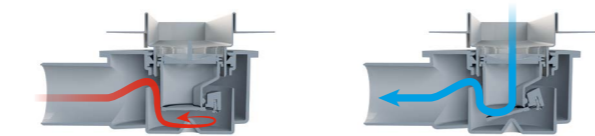

все в одной упаковке

В комплекте

- водоотводящий желоб
- двусторонняя решетка DOUBLE (цельная решетка или решетка под кладку плитки)
- гидроизоляционная лента, соответствующая длине желоба
- низкий сифон APZ-S9
- гидрозатвор – комбинированный SMART
- комплект для фиксации (винты, дюбели)
- опорные ноги
- крюк для демонтажа

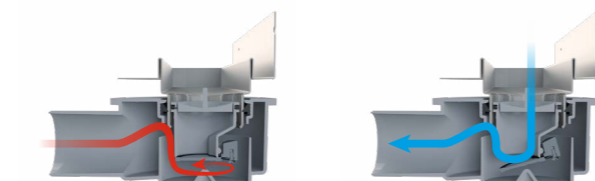

Онлайн конфигуратор
www.alcadrain.ru/ru/kak-vybrat

alca

Желоба из нержавеющей стали APZ13 Modular, APZ23 Modular Wall

Конфигурация водоотводящего желоба APZ13 Modular, APZ23 Modular Wall

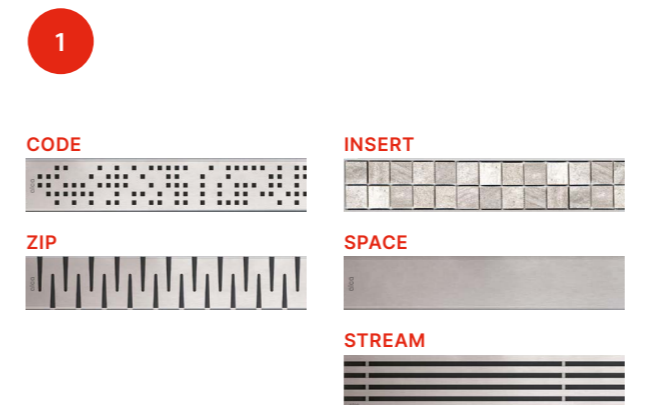
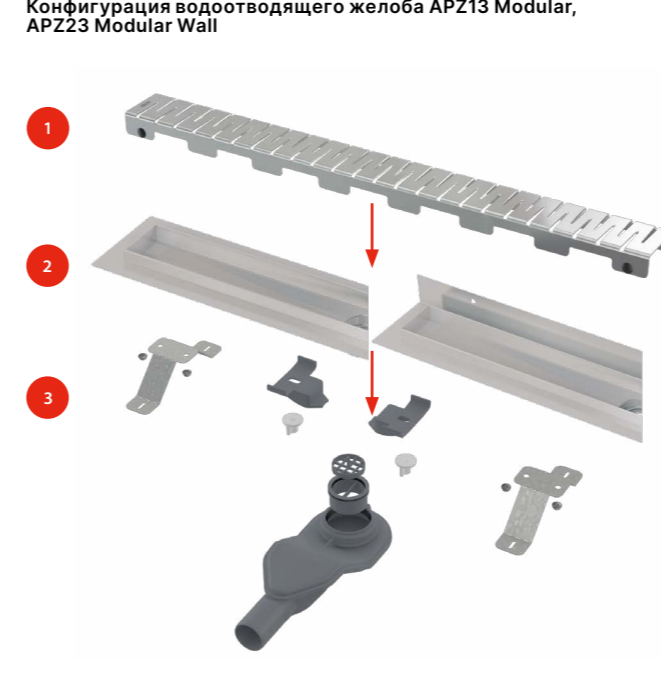

2 **APZ13 Modular**
Водоотводящий желоб (750, 850, 950 мм)



APZ23 Modular Wall
Водоотводящий желоб (750, 850, 950 мм)



3 **APZ-S6**
Экстранизкий сифон DN40 и комплект регулируемых ног



APZ-S9
Низкий сифон DN50 и комплект регулируемых ног



APZ-S12
Сифон DN50 и комплект регулируемых ног

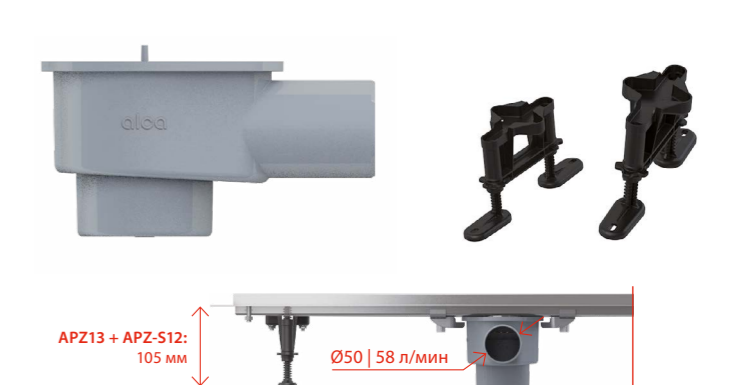

Дополнительные аксессуары



Линейные водоотводящие желоба из пластмассы

Для перфорированной решетки

APZ8 Simple, APZ9 Simple, APZ10 Simple

Водоотводящий желоб с порогами для перфорированной решетки (550, 650, 750, 850, 950 мм)



APZ8, 9, 10: 62 мм \varnothing DN40 30 л/мин

APZ8 Simple



Решетка является частью комплекта

APZ9 Simple



Решетка является частью комплекта

APZ10 Simple



Решетка является частью комплекта

APZ10BLACK Simple

Водоотводящий желоб с порогами для перфорированной решетки, черная-мат (550, 650, 750, 850, 950 мм)



APZ10BLACK: 62 мм \varnothing DN40 30 л/мин



APZ10BLACK-BRASS Simple

Водоотводящий желоб с порогами для перфорированной решетки, латунь (550, 650, 750, 850, 950 мм)

APZ10BLACK Simple



Решетка является частью комплекта

APZ10BLACK-BRASS Simple



Решетка является частью комплекта

APZ30 Wall

Водоотводящий желоб с порогами для перфорированной решетки, черная-мат (650, 750, 850 мм)



APZ30 Wall: 62 мм \varnothing DN40 30 л/мин



APZ18 Simple

Водоотводящий желоб с порогами из нержавеющей стали для перфорированной решетки (550, 650, 750, 850, 950 мм)



APZ18: 62 мм \varnothing DN40 30 л/мин



В комплекте

- водоотводящий желоб
- решетка
- гидроизоляционная лента, соответствующая длине желоба
- комбинированный гидрозатвор SMART с двумя отсеками и шариками
- комплект для фиксации (винты, дюбели)
- опорные ноги
- монтажный крючок



В комплекте

- водоотводящий желоб
- решетка
- гидроизоляционная лента, соответствующая длине желоба
- комбинированный гидрозатвор SMART с двумя отсеками и шариками
- комплект для фиксации (винты, дюбели)
- опорные ноги
- монтажный крючок

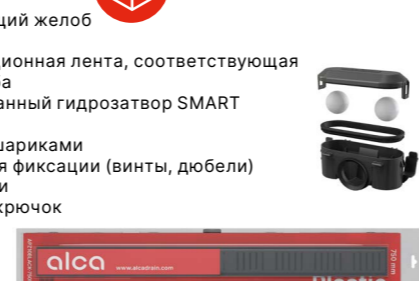

В комплекте

- водоотводящий желоб
- решетка
- гидроизоляционная лента, соответствующая длине желоба
- комбинированный гидрозатвор SMART с двумя отсеками и шариками
- комплект для фиксации (винты, дюбели)
- опорные ноги
- монтажный крючок



В комплекте

- водоотводящий желоб
- решетка
- гидроизоляционная лента, соответствующая длине желоба
- комбинированный гидрозатвор SMART с двумя отсеками и шариками
- комплект для фиксации (винты, дюбели)
- опорные ноги
- монтажный крючок



Онлайн конфигуратор
www.alcadrain.ru/ru/kak-vybrat

alca

Для перфорированной решетки, цельной решетки или для решетки под кладку плитки

APZ12 Optimal

Водоотводящий желоб с порогами для перфорированной решетки или решетки под кладку плитки (750, 850, 950, 1050 мм)



APZ12: 85 мм \varnothing DN50 63 л/мин

LINE



HOPE



PURE



BUBLE



CUBE



DREAM



SOLID



TILE

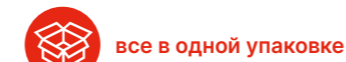
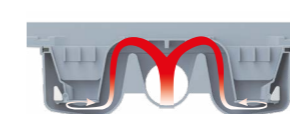
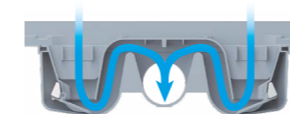

APZ2012-OPTION6

Водосточный желоб (550, 650, 750, 850, 950 мм)



APZ2012-OPTION6: 77 мм \varnothing DN40 40 л/мин

В комплекте

- водоотводящий желоб
- решетка
- гидроизоляционная лента, соответствующая длине желоба
- комбинированный гидрозатвор SMART с двумя отсеками и шариками
- комплект для фиксации (винты, дюбели)
- опорные ноги
- монтажный крючок

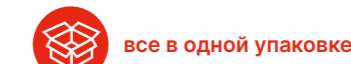

Линейные водоотводящие желоба из нержавеющей стали

Дренажная система

APZ5 Spa
Дренажная система для монтажа в стену
(650, 750, 850, 950, 1050 мм)



APZ5: 100 мм \varnothing DN50 60 л/мин

Подсветка желоба APZ5 Spa		Варианты подсветки желоба по длине APZ5 Spa				
Цвет подсветки	Длина желоба (мм)	650	750	850	950	1050
Белый	Код подсветки по длине желоба	AEZ 120-650	AEZ 120-750	AEZ 120-850	AEZ 120-950	AEZ 120-1050
Синий		AEZ 121-650	AEZ 121-750	AEZ 121-850	AEZ 121-950	AEZ 121-1050
Зеленый		AEZ 122-650	AEZ 122-750	AEZ 122-850	AEZ 122-950	AEZ 122-1050
Красный		AEZ 123-650	AEZ 123-750	AEZ 123-850	AEZ 123-950	AEZ 123-1050
Радуга		AEZ 124-650	AEZ 124-750	AEZ 124-850	AEZ 124-950	AEZ 124-1050

Источник для подсветки желоба APZ5 Spa – AEZ 320

Antivandal

APZ11 Antivandal, APZ111 Antivandal Low
Водоотводящий желоб Antivandal с решеткой
(300, 550, 650, 750, 850, 950, 1050, 1150 мм)

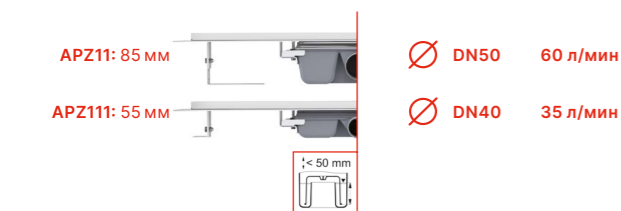

Решетка является частью комплекта

APZ1011 Antivandal, APZ1111 Antivandal Low
Водоотводящий желоб Antivandal с решеткой, вертикальный сток
(300, 550, 650, 750, 850, 950, 1050, 1150 мм)

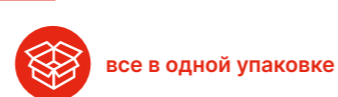
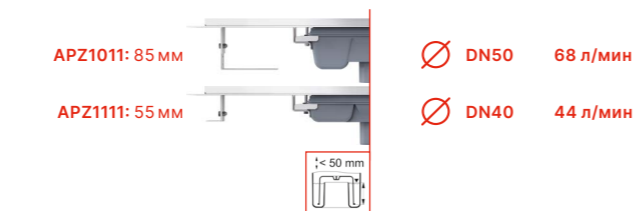

все в одной упаковке

Онлайн configurator
www.alcadrain.ru/ru/kak-vybrat

alca

Угловые водоотводящие желоба из нержавеющей стали

все в одной упаковке

ARZ1
Угловой водоотводящий желоб без порогов
для перфорированной решетки



ARZ1: 100 мм \varnothing DN50 60 л/мин

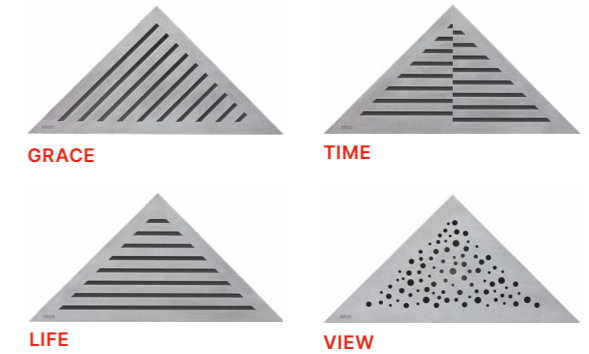

Сливные трапы из нержавеющей стали

все в одной упаковке

APV110
Сливной трап из нержавеющей стали
экстра низкий 130×130 мм боковой сток, без
решетки, гидрозатвор мокрый



APV110: 54 мм \varnothing DN40 40 л/мин

APV120
Сливной трап из нержавеющей стали
низкий 130×130 мм боковой сток, без
решетки, гидрозатвор мокрый



APV120: 81 мм \varnothing DN50 50 л/мин

APV130
Сливной трап из нержавеющей стали
130×130 мм боковой сток, без решетки,
гидрозатвор мокрый



APV130: 105 мм \varnothing DN50 58 л/мин

Дополнительные аксессуары

P143
Комбинированный гидрозатвор



P144
Комбинированный гидрозатвор



P145
Комбинированный гидрозатвор



Рейка из нержавеющей стали для пола с уклоном

Артикул	Высота воротника	Длина (мм)	Тип	Вариант
APZ 901M/1000	12	1000	левая	матовая
APZ 902M/1000	12	1000	правая	матовая
APZ 903M/1000	14	1000	левая	матовая
APZ 904M/1000	14	1000	правая	матовая
APZ 901M/1200	12	1200	левая	матовая
APZ 902M/1200	12	1200	правая	матовая
APZ 903M/1200	14	1200	левая	матовая
APZ 904M/1200	14	1200	правая	матовая
APZ 905M/1000	12	1000	двусторонняя	матовая
APZ 905M/1200	12	1200	двусторонняя	матовая
APZ 906M/1000	14	1000	двусторонняя	матовая
APZ 906M/1200	14	1200	двусторонняя	матовая



Мы любим элегантный дизайн и инновации. Традиция в нашей крови, и мы настаиваем на качестве. Вот это из нас делает Alca Group.



EY Entrepreneur Of The Year in the Czech Republic
2018 Award Winner



Полный ассортимент санитарно-технические и трубопроводные системы

alcadrain

Сантехническое оборудование

Компания Alcadrain была основана в 1998 году как семейная чешская компания под названием Alcaplast, а в 2022 году сменила название в рамках основания группы Alca Group. Alcaplast является крупнейшим производителем сантехники в Центральной и Восточной Европе. Производит более 600 продуктов на площади более 60 000 м² - клапаны, сифоны, инсталляции, желоба, сливные трапы, сиденья для унитаза и другие продукты.



alcapipe

Трубопроводные системы

Компания FV - Plast, a.s. была основана в 1990 году с целью производства качественных пластиковых трубопроводных систем для водоснабжения и отопления. В 2021 году он стал частью Alca Group. После более чем 30 лет производства, разработок и инноваций теперь компания перерабатывает полиэтилены, полипропилены и полибутилены во многие типы труб, фитингов и аксессуаров. Это крупнейший производитель PP-RCT труб и фитингов в Центральной и Восточной Европе.

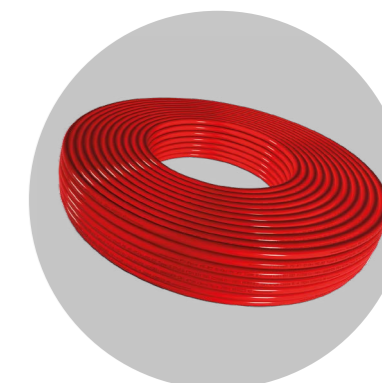
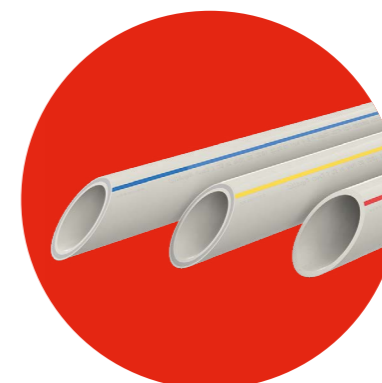

alcafix

Стены системы

Компания Alcafix была создана в 2022 году в составе Alca Group. Занимается производством модульных систем для строительства и реконструкции ванных и туалетов. Эти сборные стены объединяют сантехнику и системы трубопроводов Alca и находят применение как в крупных девелоперских проектах, так и при строительстве семейных домов или при реконструкции.



alca GROUP

alcadrain

Сантехническое оборудование

Чешская Республика
Alcadrain s.r.o.
Komunardů 1626/35
170 00 Praha 7 – Holešovice
T: +420 519 821 117 - продажа
в Чешской Республике
T: +420 519 821 041 – экспорт
alcadrain@alcadrain.cz
www.alcadrain.ru

alcapipe

Трубопроводные системы

Чешская Республика
FV - Plast a.s.
Kozovazská 1049/3
250 88 Čelákovice
T: +420 326 706 711
fv-plast@fv-plast.cz
www.fv-plast.cz

alcafix

Стены системы

Чешская Республика
Alcadrain s.r.o.
Komunardů 1626/35
170 00 Praha 7 – Holešovice
alcafix@alcafix.cz
www.alcafix.ru

Наша рабочая группа специалистов всегда готова помочь в проектировании, монтаже и ценообразовании продукции.

Гарантия, предоставляемая на отдельные изделия, распространяется только на функциональные технические характеристики изделия. Она не распространяется на износ изделия, вызванный его нормальным использованием, или на дефекты, вызванные несоблюдением общих принципов обращения с изделием или несоблюдением инструкций по эксплуатации изделия. Полные гарантийные обязательства на www.alcadrain.ru/ru/garantii.



Чешский производитель, ISO 9001:2015
Издание 1/2022 RU, © Alcadrain s.r.o.
Изменения размеров и конструкции защищены.